

BANCOS DE TRABAJO

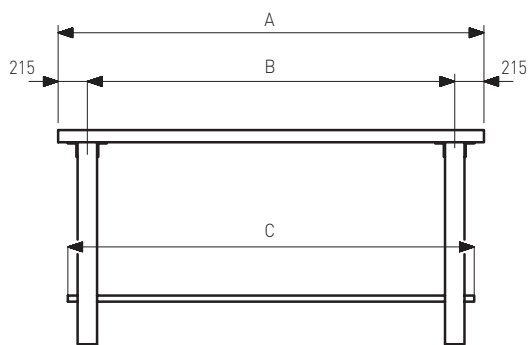

A mm	B mm	C mm
1500	1070	1200
1750	1320	1540
2000	1570	1700

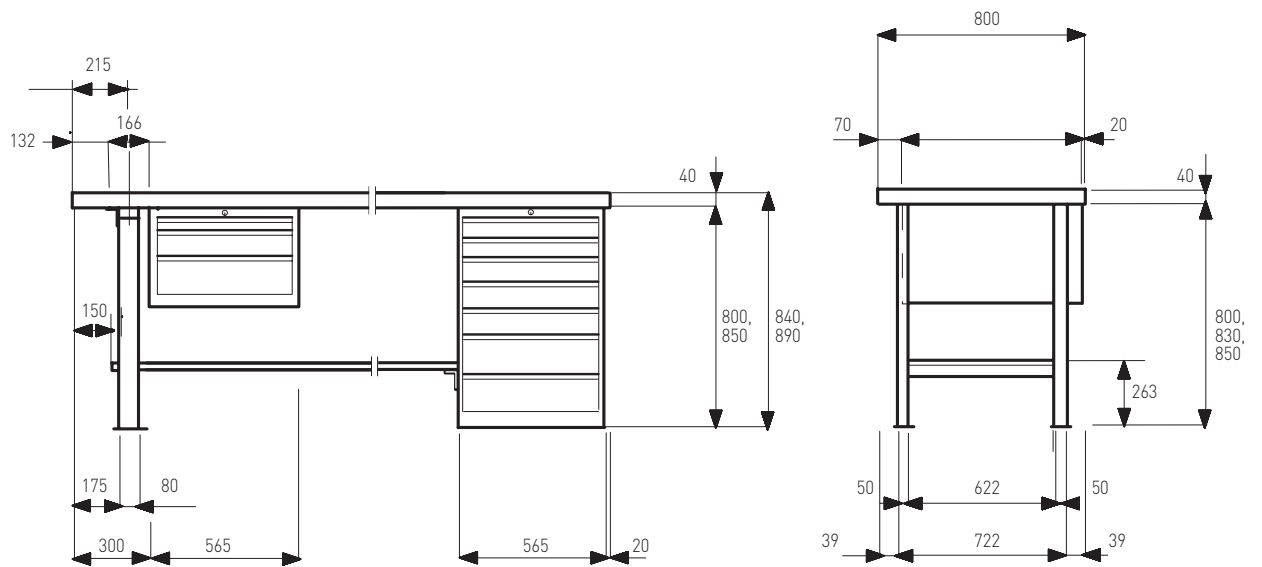
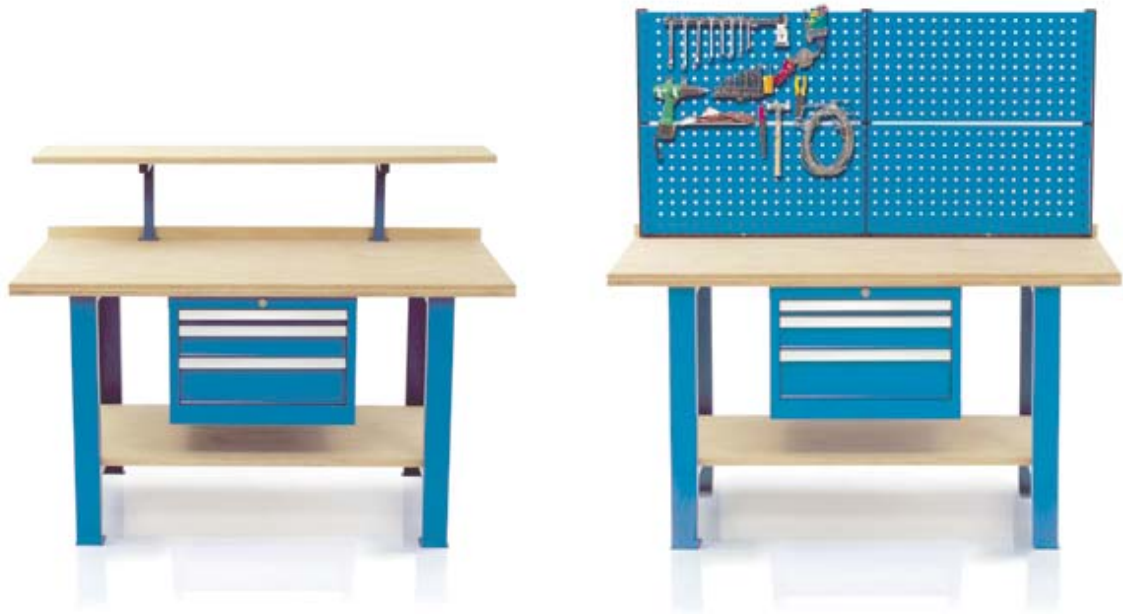
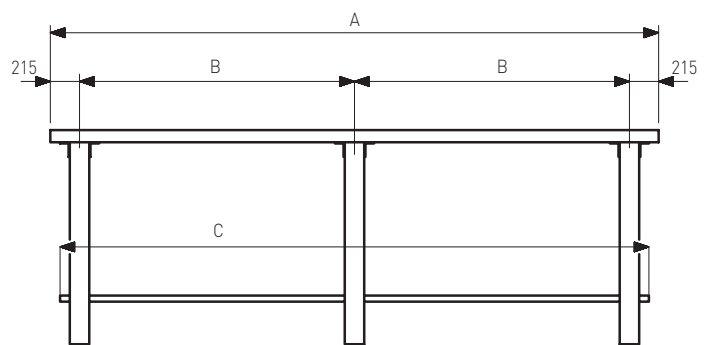

A mm	B mm	C mm
2500	1035	2200
3000	1285	2700

BANCOS DE TRABAJO

Accesorios para bancos de trabajo

ENCIMERAS

EN DM	FORRADA DE GOMA	FORRADA DE CHAPA	MELAMINADA	MULTIPLEX
<p>Tablero de DM prensado con cantos redondeados Grueso: 40 mm</p> <p>MA-1000 DM (1000 X 800 mm) MA-1500 DM (1500 x 800 mm) MA-2000 DM (2000 x 800 mm)</p> 	<p>Tablero de DM, forrado con goma nitrílica y cantos en PVC color haya Grueso: 43 mm</p> <p>MA-1000 G (1000 x 800 mm) MA-1500 G (1500 x 800 mm) MA-2000 G (2000 x 800 mm)</p> 	<p>Tablero de DM forrado de chapa galvanizada de 2mm de espesor Grueso: 41 mm</p> <p>MA-1000 CH (1000 X 800 mm) MA-1500 CH (1500 x 800 mm) MA-2000 CH (2000 x 800 mm)</p> 	<p>Tablero de DM con recubrimiento laminado color gris y cantos de PVC color haya Grueso: 40 mm</p> <p>MA-1000 MG (1000 X 800 mm) MA-1500 MG (1500 x 800 mm) MA-2000 MG (2000 x 800 mm)</p> 	<p>Tablero con capas de madera dura en sentido contrapuesto cepilladas y prensadas Grueso: 50 mm</p> <p>MA-1500 M (1520 x 750 mm) MA-2000 M (2000 x 750 mm)</p> 

PATAS

PATAS REGULABLES

P-SEXT/8090

Pata regulable en altura cada 50 mm
Alto: Extensión de 800 / 850 / 900 mm
Ancho: 80 x 34 mm. base 100 x 60 mm
Fondo: 700 mm
Color: Verde RAL 6011, Azul RAL 5012 y gris RAL 7035

P-SEXT/7510

Pata regulable en altura cada 25 mm
Alto: Extensión de 750 a 1050 mm
Ancho: 80 mm.
Fondo: 722 mm
Color: Según carta de colores

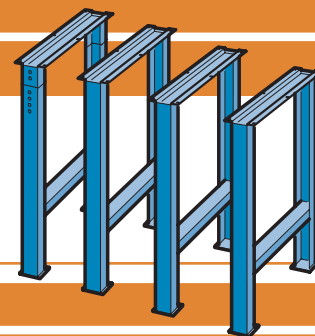

PATAS FIJAS

P-F830

Pata fija
Alto x Ancho x Fondo:
830 x 80 x 722 mm, para altura banco de 870 mm

PATAS MÓVILES

P-RF/830

Con ruedas fijas goma ø 100 mm
Alto x Ancho x Fondo:
830 x 80 x 722 mm

P-RM/830

Con ruedas móviles con freno, goma ø 100 mm
Alto x Ancho x Fondo:
830 x 80 x 722 mm

PATAS ELECTRICAS

Fabricadas en chapa de acero, acabado pintura en polvo según carga de colores. Estructura con puerta lateral y cerradura de seguridad. Parte superior para conexiones neumáticas; parte inferior con dos perfiles en C para la instalación de instrumentos, transformadores, etc...Frontal preparado para la colocación de enchufes o tapetas. Los orificios laterales permiten la introducción de cableado o tubos de aire. Pueden montarse a derecha o izquierda.

Ancho mm	Fondo mm	Alto mm	Posición puerta	Referencia
190	675	700	derecha	PED-700
190	675	700	izquierda	PEI-700
190	675	800	derecha	PED-800
190	675	800	izquierda	PEI-800
190	675	830	derecha	PED-830
190	675	830	izquierda	PEI-830
190	675	850	derecha	PED-850
190	675	850	izquierda	PEI-850

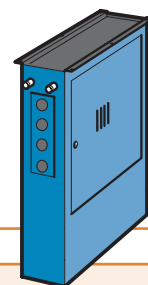

TRAVESAÑOS

Para banco de ancho 1500 mm **TBM-1500**
Para banco de ancho 2000 mm **TBM-2000**
Colores: ver carta de colores



BANCOS DE TRABAJO

Accesorios para bancos de trabajo

ESTANTE INFERIOR BANCO

Estante inferior de aglomerado de 30 mm de grosor para banco de trabajo

Referencia

EI-1000	para banco de 1000 mm
EI-1500	para banco de 1500 mm
EI-2000	para banco de 2000 mm



REFUERZO INFERIOR BANCO

Refuerzo inferior metálico para banco de 2000 mm

Color: azul RAL 5012 y verde RAL 6011

Referencia

REI-1500	para banco de 1000 mm
REI-2000	para banco de 2000 mm



ESTANTE PIE CAJONERA

Estante de madera multiplex, de 25 mm de grosor, para colocar en bancos de trabajo entre pie metálico y cajonera. Incluye soporte guía metálico y material de fijación. Soporte guía pintado según carta de colores.

Para banco mm	Ancho estante mm	Fono estante mm	Referencia
1500	765	620	EIC-1500
2000	1265	620	EIC-2000
2500	1765	620	EIC-2500
3000	2265	602	EIC-3000

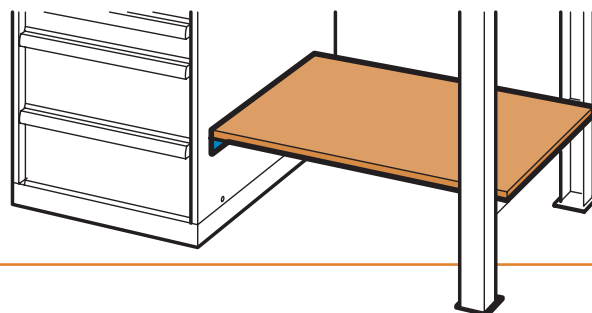

REGLETA PLÁSTICA

Regleta de PVC para paso de cables.

Color: Blanco

RGTA-1000

1000 x 90 x 60 mm

RGTA-1500

1500 x 90 x 60 mm

RGTA-2000

2000 x 90 x 60 mm

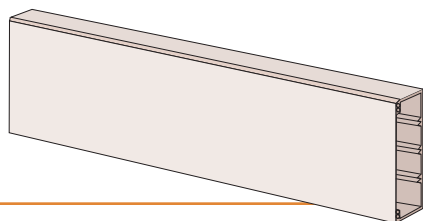

ENCHUFES

Enchufes completos Shucko de 1 o 2 mecanismos

ENCHUFE-1

1 Mecanismo

ENCHUFE-2

2 Mecanismos

INT-EN

Interruptor unipolar + 1 mecanismo



CAJÓN PARA BANCO DE TRABAJO

En chapa de acero, acabado pintura en polvo según carta de colores. Cajón de alto 150mm, de extracción simple. Se atornilla directamente a la encimera por la parte inferior. Material de fijación incluido.

Referencia

CSBT-150

Alto total: 250 mm

Alto útil: 150 mm

Ancho: 565 mm

Fondo: 725 mm

Dimensiones cajón: (A x F x H): 459 x 612 x 136 mm

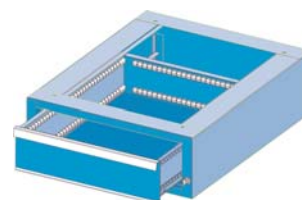

BANCOS DE TRABAJO

Ejemplos Bancos de Trabajo

Encimera DM



Modelo
BT-207 (A x F x H) 2000 x 800 x 840 mm

Encimera DM

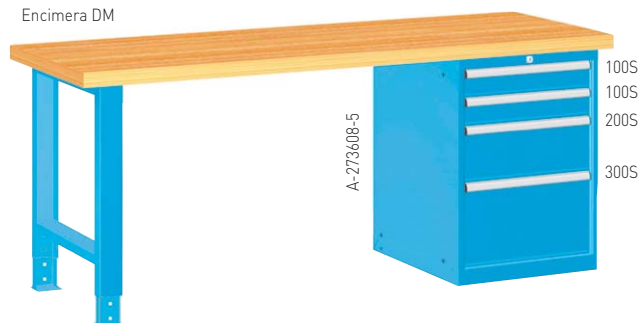

Modelo
BT-156 (A x F x H) 1500 x 800 x 840 mm
BT-206 (A x F x H) 2000 x 800 x 840 mm

Encimera DM

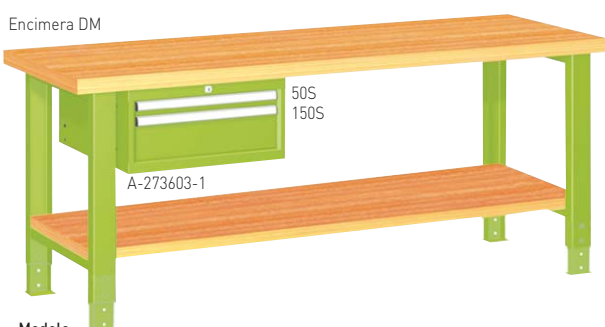

Modelo
BT-151 (A x F x H) 1500 x 800 x 840 mm
BT-201 (A x F x H) 2000 x 800 x 840 mm

Encimera DM



Modelo
BT-15 (A x F x H) 1500 x 800 x 840 mm
BT-20 (A x F x H) 2000 x 800 x 840 mm

Encimera DM

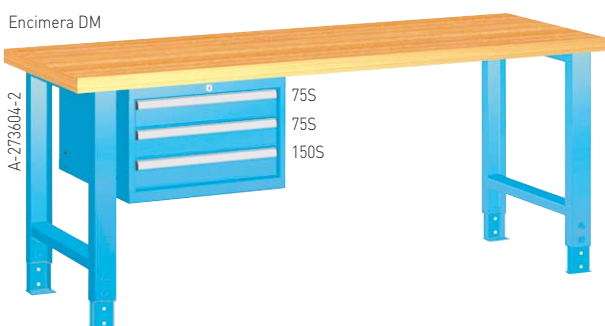

Modelo
BT-153 (A x F x H) 1500 x 800 x 840 mm
BT-203 (A x F x H) 2000 x 800 x 840 mm

Encimera DM

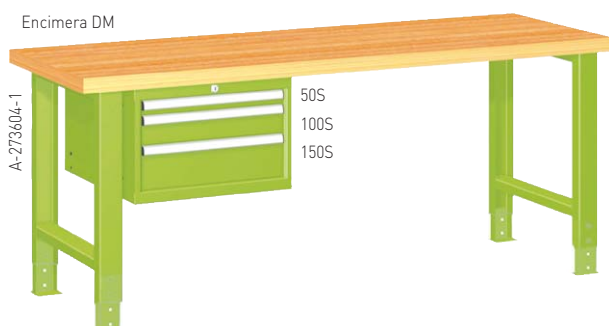

Modelo
BT-152 (A x F x H) 1500 x 800 x 840 mm
BT-202 (A x F x H) 2000 x 800 x 840 mm

Encimera DM

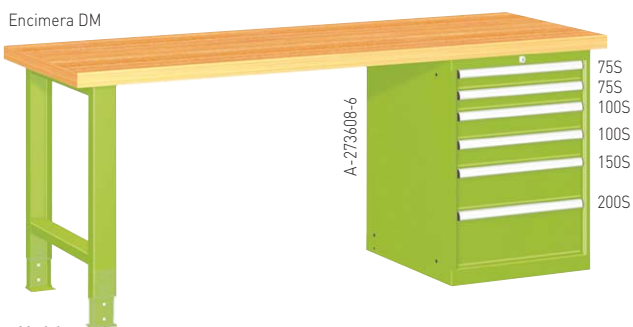

Modelo
BT-155 (A x F x H) 1500 x 800 x 840 mm
BT-205 (A x F x H) 2000 x 800 x 840 mm

Encimera DM

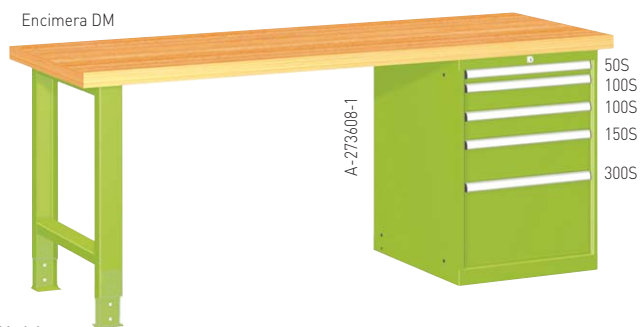

Modelo
BT-154 (A x F x H) 1500 x 800 x 840 mm
BT-204 (A x F x H) 2000 x 800 x 840 mm



En los bancos de 1500 de ancho no incluyen refuerzo, ni estante. En los bancos de 2000 de ancho sólo incluyen refuerzo

BANCOS DE TRABAJO PARA ELECTRÓNICA

BTL-1500-1

Medidas: Ancho x Fondo x Alto
Exteriores: 1500 x 800 x 813 mm

Composición:

- 1 encimera con 1 regleta eléctrica
- 2 patas eléctricas

BTL-2000-1

Medidas: Ancho x Fondo x Alto
Exteriores: 2000 x 800 x 813 mm



BTL-1500-2

Medidas: Ancho x Fondo x Alto
Exteriores: 1500 x 800 x 813 mm

Composición:

- 1 encimera con 1 regleta eléctrica
- 1 pata eléctrica y 1 cajonera 27 x 36 U de 700 mm de alto

Equipamiento cajonera:

- 1/75S + 1/100S + 1/125 S + 1/300 S
- Extracción simple al 85-90%%

BTL-2000-2

Medidas: Ancho x Fondo x Alto
Exteriores: 2000 x 800 x 813 mm



BTL-1500-3

Medidas: Ancho x Fondo x Alto
Exteriores: 1500 x 800 x 813/1482 mm

Composición:

- 1 encimera con 1 regleta eléctrica
- 2 patas eléctricas
- 1 estante con ménsula y 1 regleta eléctrica

BTL-2000-3

Medidas: Ancho x Fondo x Alto
Exteriores: 2000 x 800 x 813/1482 mm



BTL-1500-4

Medidas: Ancho x Fondo x Alto
Exteriores: 1500 x 800 x 813/1482 mm

Composición:

- 1 encimera con 1 regleta eléctrica
- 1 pata eléctrica y 1 cajonera 27 x 36 U de 700 mm de alto
- 1 estante con ménsula y 1 panel perforado

Equipamiento cajonera:

- 1/75S + 1/100S + 1/125 S + 1/300 S
- Extracción simple al 85-90%%

BTL-2000-4

Medidas: Ancho x Fondo x Alto
Exteriores: 2000 x 800 x 813/1482 mm

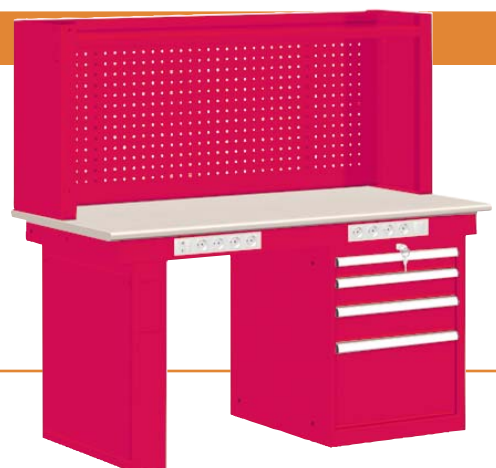

BANCOS DE TRABAJO

Accesorios para bancos de trabajo

PANELES

Panel perforado con retícula cuadriculada. Chapa en grosor de 1,25 mm. Cuatro anchos diferentes. Acabado especial de pintura resistente a golpes y ralladuras. Los paneles se pueden montar tanto en horizontal como verticalmente.

Color estándar: Azul, verde y gris. Otros colores sobre pedido.

81201

Medidas: Alto x Ancho
Exteriores: 500 x 450 mm
Color: Azul RAL 5015

81202

Medidas: Alto x Ancho
Exteriores: 1000 x 450 mm
Color: Azul RAL 5015

81203

Medidas: Alto x Ancho
Exteriores: 1500 x 450 mm
Color: Azul RAL 5015

81204

Medidas: Alto x Ancho
Exteriores: 2000 x 450 mm
Color: Azul RAL 5015

81101

Medidas: Alto x Ancho
Exteriores: 500 x 450 mm
Color: Verde RAL 6011

81102

Medidas: Alto x Ancho
Exteriores: 1000 x 450 mm
Color: Verde RAL 6011

81103

Medidas: Alto x Ancho
Exteriores: 1500 x 450 mm
Color: Verde RAL 6011

81104

Medidas: Alto x Ancho
Exteriores: 2000 x 450 mm
Color: Verde RAL 6011

80610

Medidas: Alto x Ancho
Exteriores: 500 x 450 mm
Color: Gris RAL 7035

80612

Medidas: Alto x Ancho
Exteriores: 1000 x 450 mm
Color: Gris RAL 7035

80613

Medidas: Alto x Ancho
Exteriores: 1500 x 450 mm
Color: Gris RAL 7035

80614

Medidas: Alto x Ancho
Exteriores: 2000 x 450 mm
Color: Gris RAL 7035



SOPORTE PANEL

85090 C/T GR

Soporte para un panel de alto 450 mm

Color: Gris RAL 7035

85080 C/T GR

Soporte para dos paneles de alto 900 mm (uno sobre el otro)

Color: Gris RAL 7035



Para bancos de ancho 1000/1500 mm, se necesitan 2 soportes
Para bancos de ancho 2000 mm, se necesitan 3 soportes

ARMARIOS DE PARED

Armario de medidas (H x A x F) 620 x 920 x 335. Con apertura de puerta de 180° y equipados con cerradura cilíndrica.

APP-11203013

Armario con armazón y puertas en color gris RAL 7035

APP-11203016

Armario con armazón en color gris RAL 7035 y puertas en color azul RAL 5010

